

FR CONSIGNES DE SÉCURITÉ ET AVERTISSEMENTS

Utilisation prévue

Ce produit doit être utilisé comme une lampe. Lisez le manuel d'utilisation et assurez-vous que vous l'avez bien compris. Suivez scrupuleusement les instructions.

À propos du produit

Avvertissement: À utiliser sous la surveillance directe d'un adulte.

Avvertissement: Risque d'étranglement dû au serre-tête.

Avvertissement: Risque d'étouffement dû aux petites pièces.

Le produit doit être utilisé conformément à son utilisation prévue.

Suivez scrupuleusement les instructions relatives aux spécifications des piles autorisées.

Remarques sur les conditions ambiantes

Utilisez le produit uniquement à une température comprise entre -20 et 40 °C. Évitez une exposition prolongée du produit à la lumière directe du soleil. Évitez d'exposer le produit à des conditions d'humidité élevée. N'exposez pas le produit à des solvants et/ou des vapeurs.

N'utilisez pas le produit dans une atmosphère explosive.

N'exposez pas le produit à de fortes vibrations.

Remarques sur la manipulation du produit

Avvertissement: Ne portez pas le serre-tête autour du cou.

Avvertissement: Les LED du produit correspondent au groupe de risque 2 selon la norme DIN EN 62471. Ne regardez pas directement dans le faisceau de lumière.

N'utilisez pas le produit comme un outil. Risque d'accumulation de chaleur, par exemple si le produit est couvert pendant le fonctionnement. Ne court-circuitiez pas les contacts du produit. Si vous n'utilisez pas le produit pendant une période prolongée et que les piles sont accessibles, retirez-les du produit.

Remarques sur l'entretien et la réparation

Ne modifiez pas et n'adaptez pas le produit. Les opérations de réparation et d'entretien doivent uniquement être effectuées par du personnel autorisé. Pour le service client, consultez rewind-outdoor.com

Remarques sur les piles

Attention: Les piles rechargeables doivent uniquement être chargées par des adultes. Le processus de charge doit être surveillé en permanence. Les enfants pourraient être blessés par un choc électrique.

N'utilisez jamais ensemble des piles non rechargeables et des piles rechargeables. Conservez les piles non rechargeables et les piles rechargeables hors de portée des enfants. N'exposez jamais les piles non rechargeables et les piles rechargeables à des températures supérieures à 60 °C (par ex. lumière directe du soleil) ou à un feu ouvert.

N'exposez pas les piles non rechargeables et les piles rechargeables à l'humidité.

Les bornes d'alimentation ne doivent pas être court-circuitées.

Les piles doivent être insérées en respectant la polarité (+ et -).

Les piles non rechargeables ne doivent pas être rechargées. Ne pas endommager ni ouvrir les piles non rechargeables et les piles rechargeables. N'utilisez pas de piles non rechargeables ou de piles rechargeables à courant élevé pour les produits fonctionnant sur piles.

Ne mélangez pas des piles de types différents et/ou des piles neuves et usagées.

Remplacez toujours le jeu complet de piles non rechargeables ou de piles rechargeables.

Rechargez les piles rechargeables avec un chargeur approprié.

Les piles usagées doivent être retirées de la lampe.

Mettez les piles au rebut conformément aux directives nationales.

Conseils d'entretien

Utilisez un chiffon sec et doux pour nettoyer manuellement la surface du boîtier. Lavez le serre-tête à la main, après avoir retiré la lampe frontale. Servez-vous d'un détergent doux.

CARACTÉRISTIQUES TECHNIQUES

Diamètre de la tête

∅ 27 mm

Poids

94 g (avec batterie rechargeable)

Réglages de luminosité

Élevée 200 lm 100 lm 20 lm

Moyenne 170 m 120 m 50 m

Faible - 3 h 15 h

Valeurs moyennes avec la batterie Li-ion

rechargeable, pouvant dévier ± 15%

dans certains cas, pour des raisons

techniques.

Piles

Comprend une batterie Li-ion rechargeable et un câble USB-A vers micro-USB.

Le boîtier de piles est également compatible avec 3 piles AAA.

Indice de protection (IP)

Protection contre la poussière et l'eau IP54

Cette notice d'instructions doit être conservée car elle contient des informations importantes.

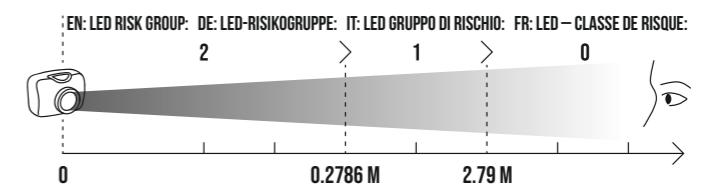
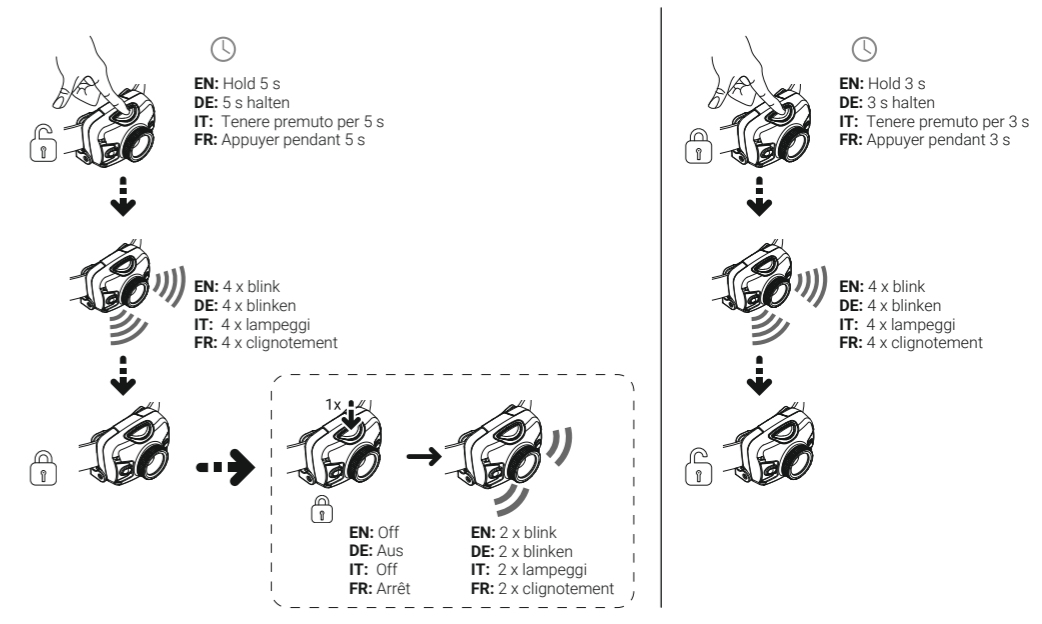
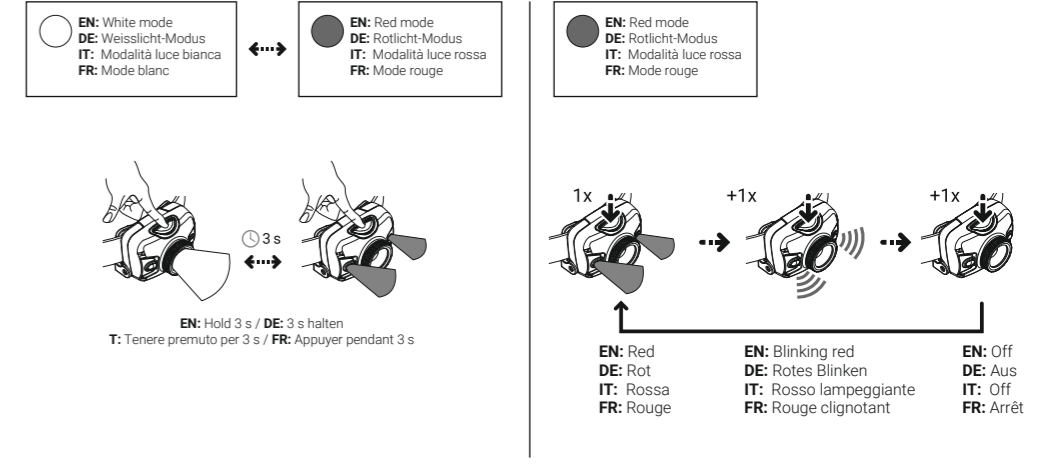
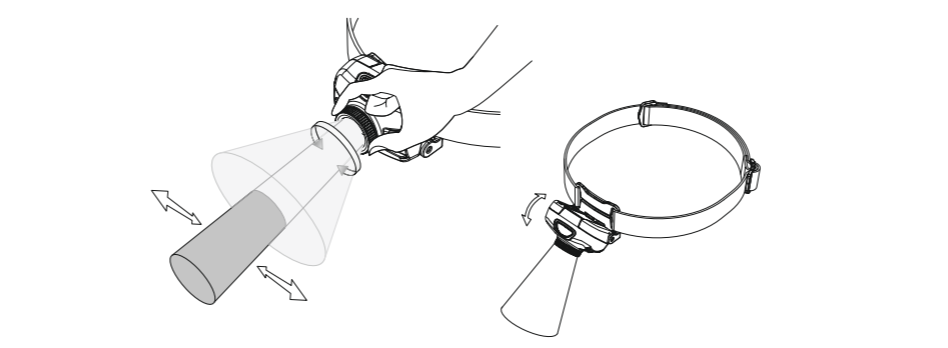
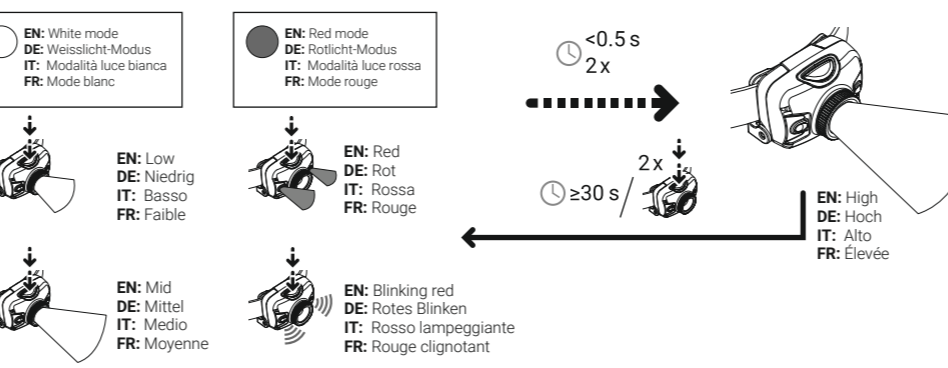
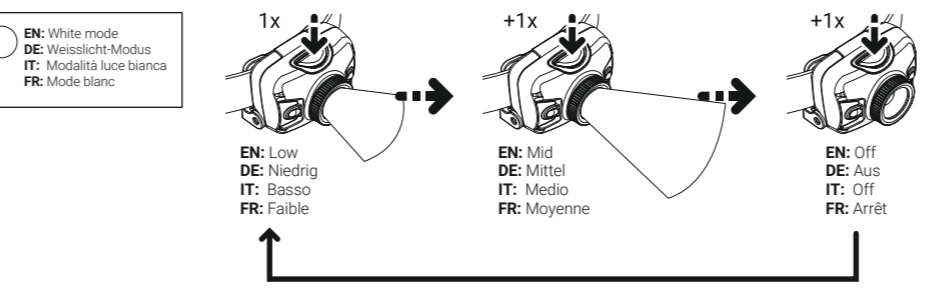
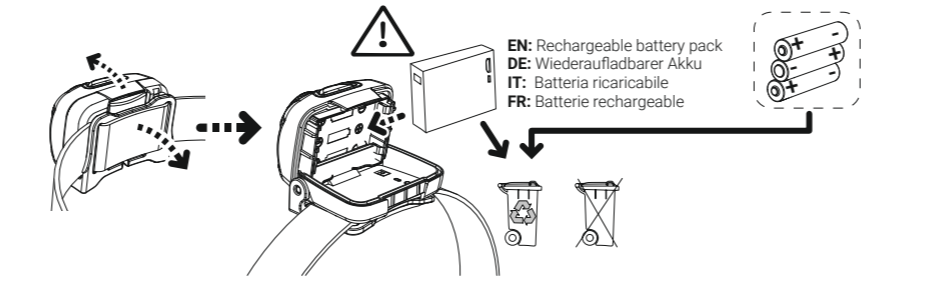
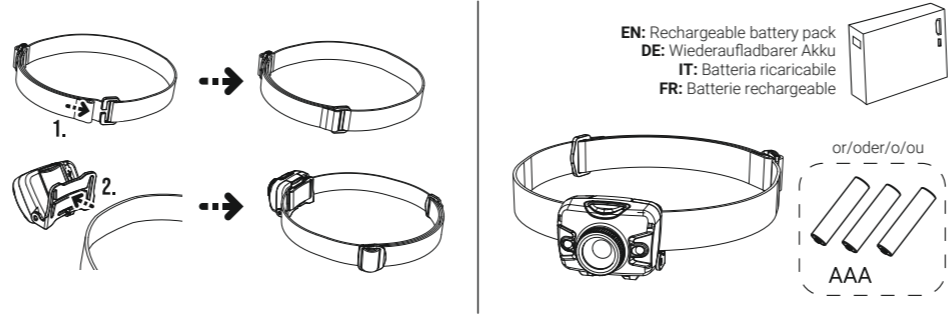

LED risk group 2
WARNING! Possibly hazardous optical radiation emitted from this product. Do not stare at operating lamp. May be harmful to the eyes.

LED-Risikogruppe 2
WARNING! Von diesem Produkt geht möglicherweise gefährliche optische Strahlung aus. Bei Betrieb nicht direkt in die Leuchte blicken. Kann Augenschäden verursachen.

LED gruppo di rischio 2
AVVERTENZA! Questo prodotto può emettere radiazioni ottiche pericolose. Non fissare la torcia mentre è accesa, poiché potrebbe danneggiare gli occhi.

LED - classe de risque 2
AVERTISSEMENT! Ce produit peut émettre un rayonnement optique dangereux. Ne pas regarder directement la lampe en fonctionnement. Cela peut être dangereux pour les yeux.

